

# Airwheel C6

## USER MANUAL

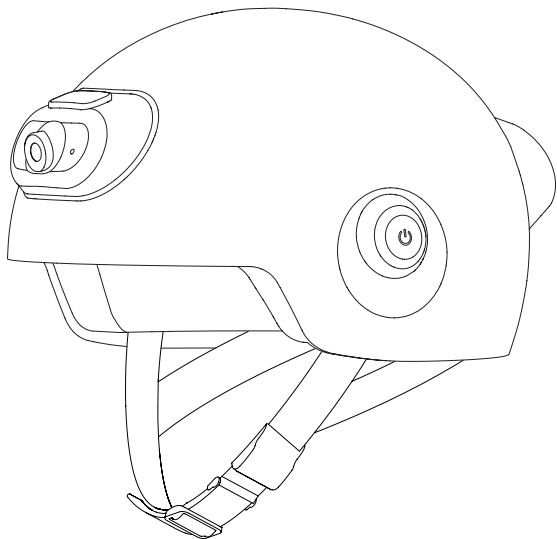

# Verpackungsinhalt überprüfen

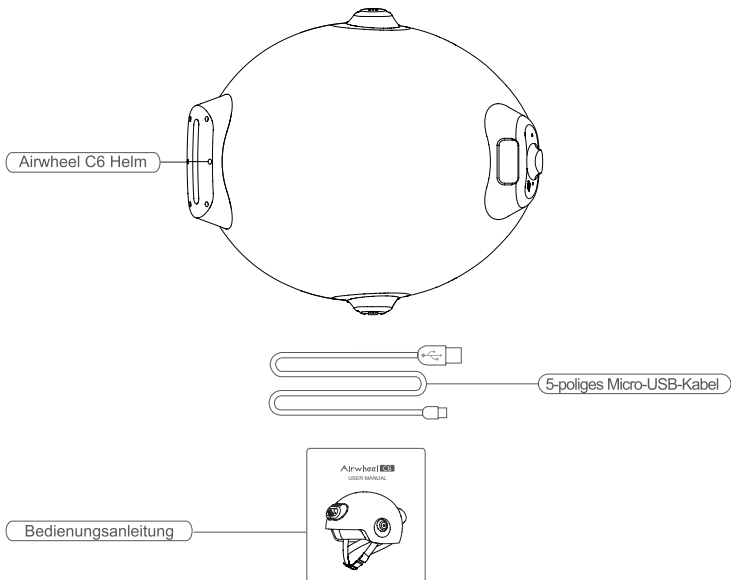

## Lieferumfang

Airwheel C6 Helm	1 x	Bedienungsanleitung	1 Set
5-poliges Micro-USB-Kabel	1 x	TF-Karte/Kartenleser	Optionales Zubehör
Visier	Optionales Zubehör	Schal	Optionales Zubehör

# Produktdaten

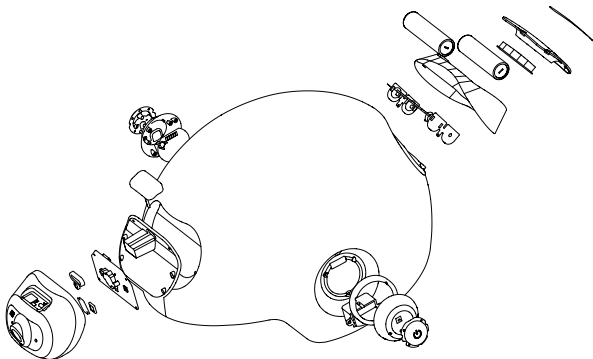

Größe	
Größe	S M L XL
Kameralinse	
Max. Videoauflösung	2304*1296P 30fps
Videoformat	MOV
Fotoauflösung	1920*1080 (2M)
Fotoformat	JPEG
Kameralinse	6G HD Breitbildobjektiv
COMS-Sensor	OV4689 1/3" CMOS
Blickwinkel	Diagonaler Winkel 150; horizontaler Winkel 130 vertikaler Winkel 67,4

Speicher/Erweiterung	
Interner Speicher	8MB NOR FLASH
Interner Cache	512Mb DDR2(Intern)
Externer Speicher	MicroTF-Karte (Max. 128GB)
Batterie	
Typ	Li-Polymer
Batteriekapazität	4000mAh
Maximale Verlustleistung	450mA/4.2V
Nutzungsdauer	Ca. 4 Stunden
Ladespannung	5V

# Produktübersicht

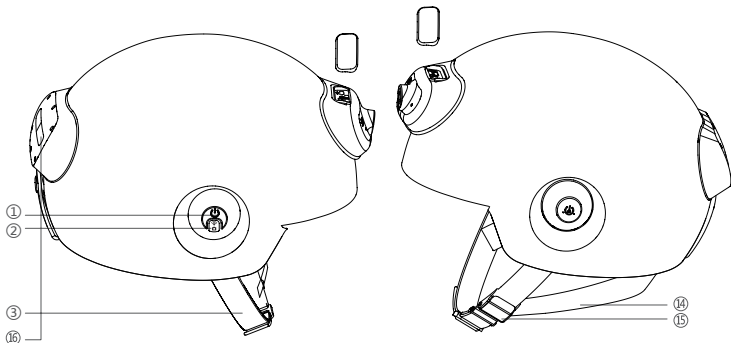

- ① DV-Schalter----- Gedrückt halten, um die Kamera ein-/auszuschalten Kurz drücken, um die Videoaufnahme zu starten; erneut kurz drücken, um die Aufnahme zu beenden
- ② Wi-Fi-Kopplung----- Wi-Fi ein/aus Kurz drücken Foto aufnehmen
- ③ Einstellvorrichtung ----- Helmgröße anpassen
- ④ Kamera ----- Unterstützt
- ⑤ DV-Rückstellungstaste -----Zwangsabschaltung
- ⑥ LED-Anzeige ----- leuchtet grün während des Betriebs, blau im Wi-Fi-Modus und rot während des Ladevorgangs
- ⑦ DV-Mikrofon----- Unterstützt
- ⑧ Signalton ----- Unterstützt
- ⑨ Bluetooth-Taste ----- Bluetooth ein/aus, Anruf annehmen/beenden
- ⑩ Bluetooth ----- Rückstellungstaste
- ⑪ Bluetooth ----- Anruftaste
- ⑫ TF-Kartenschlitz ----- unterstützt Karten von bis zu 128GB
- ⑬ Micro-USB-Port ----- zum Lesen von Bilddaten auf TF-Karten oder zum Aufladen des Helms
- ⑭ Gurt ----- zum Sichern des Helms

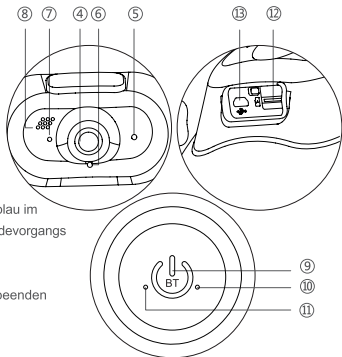

- ⑮ Schnalle----- zum Sichern des Gurts
- ⑯ Warnlicht ----- Vorsicht

# Sicherheit

Lesen und verinnerlichen Sie diese Bedienungsanleitung sorgfältig, bevor Sie den Airwheel C6 in Betrieb nehmen.

## Wichtige Hinweise:

Überprüfen Sie vor dem Tragen des C6 Helms folgende Punkte:

1. Überprüfen Sie, ob Risse, Kratzer, Unebenheiten oder Abnutzungserscheinungen am Helm oder der Fütterung usw. vorhanden sind; diese könnten die Leistungsfähigkeit des Helms beeinträchtigen. Entsorgen oder reparieren Sie den Helm rechtzeitig, falls dieser nicht in gutem Zustand ist;
2. Überprüfen Sie, ob alle Komponenten festgezogen sind;
3. Überprüfen Sie, ob die funktionalen Module in gutem Zustand sind und ob die Batteriekapazität ausreichend ist.

## Achtung:

1. Reinigen Sie den C6 nicht mit Reinigungsmitteln, da diese das EPS beschädigen könnten;
2. Originalzubehör darf nicht modifiziert oder entfernt werden;
3. Tragen Sie den C6 nicht, nachdem dieser einem schweren Stoß ausgesetzt war und einen Riss aufweist;
4. Tragen Sie den C6 nicht während Konstruktionsarbeiten; er ist kein Ersatz für Schutzhelme.

Lesen Sie diese Bedienungsanleitung vor dem Gebrauch sorgfältig durch. Ein ordnungsgemäßer Gebrauch kann schwere Kopfverletzungen vermeiden, da der Helm die Aufprallenergie abfedert und verteilt. Der Helm ist jedoch nicht in der Lage, jede Art von Verletzung zu vermeiden. Falls Sie diese Bedienungsanleitung oder Verkehrsregeln und -vorschriften nicht beachten, könnten Sie oder Dritte ernsthafte Verletzungen erleiden oder Sachschäden verursacht werden. Airwheel haftet nur für Defekte des Helms, jedoch NICHT für Verletzungen oder Sachschäden, die während der Nutzung dieses Produkts verursacht werden.



- Hohe Temperaturen (>110°F oder 43°C) werden die Hülle des Helms beschädigen. Bewahren Sie den Helm nicht in der Nähe von Wärmequellen auf.
- Die Schutzfunktion des Helms wird mit der Zeit nachlassen und kann von vielen Faktoren beeinflusst werden, u.a. Aushöhlungen nach einem Aufprall, Schmutz und gefährliche Chemikalien oder lang anhaltende Sonneneinstrahlung, usw.
- Dieser Helm darf nicht von Kindern getragen werden, wenn diese klettern oder andere Aktivitäten durchführen, bei denen Strangulations-/Erstickungsgefahr besteht, falls das Kind mit dem Helm hängenbleibt.

## Reinigung:

Verwenden Sie einen weichen Lappen, den Sie mit etwas Alkohol anfeuchten, und wischen Sie damit die Oberfläche des Helms, die Fütterung, den Sicherungsmechanismus und anderes Zubehör ab. Reinigen Sie das Objektiv vorsichtig mit dem Linsenreinigungstuch.

## Lagerung:

Lagern Sie den Helm an einem trockenen und belüfteten Ort bei Raumtemperatur. Der Helm muss mindestens einmal im Monat vollständig aufgeladen werden.

# Helm tragen

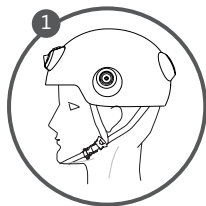

1. Die richtige Position des Helms ist unterhalb der Stirn.

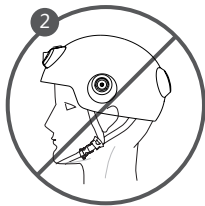

2. Falls der Helm oberhalb der Stirn aufsitzt, tragen Sie ihn falsch.

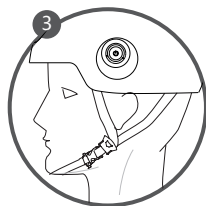

3. Positionieren Sie die Mitte des seitlichen Gurts unterhalb Ihren Ohren, damit die Ohren nicht gestört werden.

4

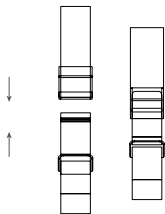

4. Schließen Sie die Schnalle und passen Sie die Länge der Gurte entsprechend an.

5



5. Ziehen Sie die Gurte fest oder lockern Sie diese für einen optimalen Tragekomfort. Sichern Sie den Helm, um zu gewährleisten, dass der Helm nicht wild hin und her wackelt.

6

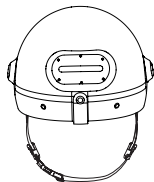

6. Stellen Sie die Passform ein, indem Sie die Gurte festziehen oder lockern.

# Gebrauch

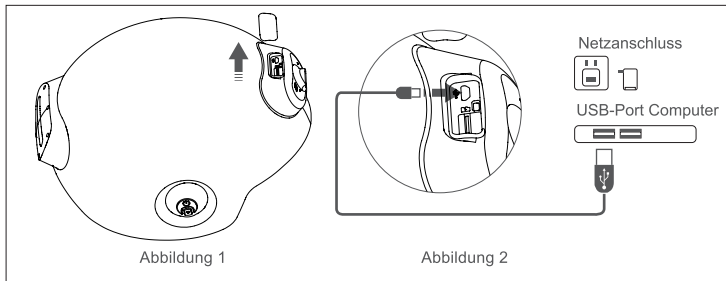

- 1 Öffnen Sie die USB-Abdeckung an der Vorderseite des Helms (Abbildung 1) und schließen Sie das 5-polige Micro-USB-Kabel zum Aufladen des Helms an die Stromversorgung (via Netzadapter oder USB-Port eines PC) an. Siehe Abbildung 2 für den erstmaligen Gebrauch.

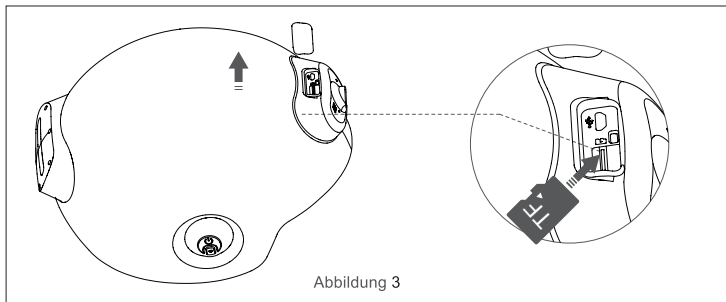

- 2 Klappen Sie die USB-Abdeckung wie in Abbildung 3 dargestellt auf und stecken Sie die TF-Karte gemäß Pfeilrichtung in den Kartenschlitz, bis die Karte nicht mehr herauspringt. Um die Karte zu entfernen, drücken Sie auf die Karte. (Hinweis: Wir empfehlen die Verwendung von TF-Karten mit Geschwindigkeiten von 80mb/s sowie 10+ Video Class Karten).

# Bluetooth-Verbindung

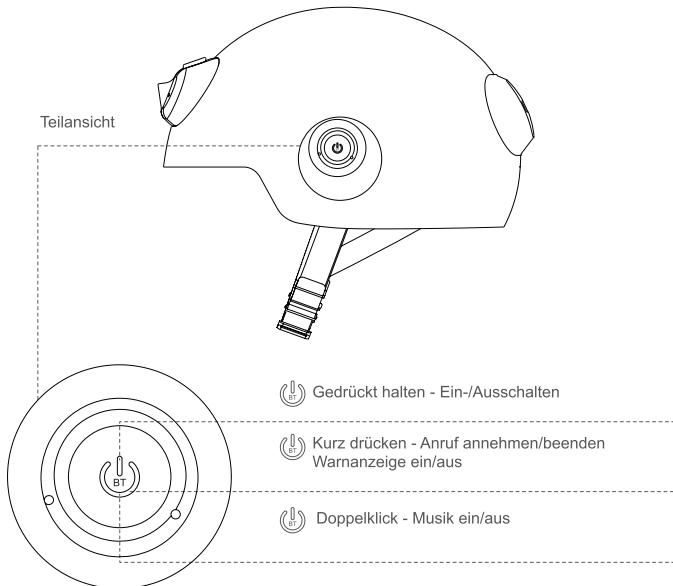

1. Halten Sie die Bluetooth-Taste  gedrückt. Die Verbindung wurde erfolgreich hergestellt, wenn ein Signalton ertönt und die Anzeige blau blinkt.
2. Öffnen Sie die Einstellungen an Ihrem Handy, aktivieren Sie Bluetooth, öffnen Sie die Option für die Suche nach Bluetooth-Geräten und klicken Sie für die Verbindung auf C6. Nach erfolgreicher Verbindung blinkt die blaue Anzeige.



3. Drücken Sie nach erfolgreicher Verbindung kurz auf die Taste , um einen Anruf entgegenzunehmen. Drücken Sie die Taste erneut, um einen Anruf zu beenden.



# DV-Verbindung

1. Halten Sie die Taste gedrückt . Die Verbindung wurde hergestellt, sobald ein Signalton ertönt und die Anzeige grün leuchtet.
2. Drücken Sie die Taste kurz , um Videos aufzunehmen. Beenden Sie die Aufnahme durch erneutes kurzes Drücken der Taste.

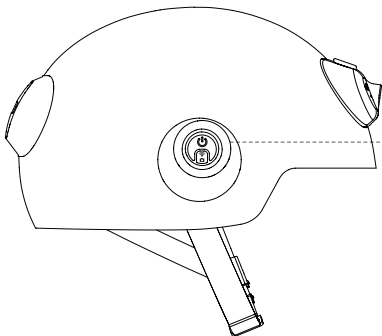

Teilansicht



Gedrückt halten – Kamera ein-/ausschalten



Drücken Sie die Taste kurz, um Videos aufzunehmen. Beenden Sie die Aufnahme durch erneutes kurzes Drücken der Taste



Gedrückt halten - Wi-Fi aktivieren/deaktivieren; mit APP verbinden (Die Anzeige leuchtet blau, wenn Wi-Fi aktiviert ist, und leuchtet grün, wenn Wi-Fi deaktiviert ist; gleichzeitig ertönt ein Signalton)



Kurz drücken - Foto aufnehmen

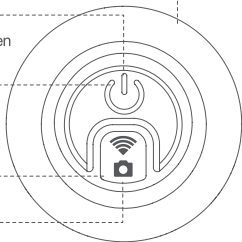

3. Halten Sie die Taste  gedrückt, um Wi-Fi zu aktivieren (die Anzeige leuchtet blau und es ertönt ein Signalton); verbinden Sie dann die APP.

## Andere Funktionen

- Visier      Optionales Zubehör  
Installation:  
(Abbildung 4) Nehmen Sie das Visier aus der Verpackung, richten Sie dessen Drucktaste mit dem Helm aus (Abbildung 5) und drücken Sie auf die Taste, um die Installation abzuschließen (Abbildung 6).



Abbildung 04



Abbildung 05

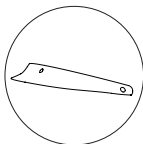

Abbildung 06

- Schal      Optionales Zubehör  
Installation:  
(Abbildung 7) Nehmen Sie den Schal aus der Verpackung, richten Sie dessen Reißverschluss mit dem Reißverschluss in der Helmfutterung aus (Abbildung 8) und schließen Sie den Reißverschluss, um die Installation abzuschließen (Abbildung 9).



Abbildung 07



Abbildung 08

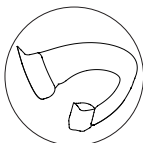

Abbildung 09

- Batterie  
Batterie ersetzen: (Abbildung 10) Drehen Sie die Schrauben und die Schraube in der Batteriefachabdeckung entgegen dem Uhrzeigersinn, legen Sie die Batterie in das Batteriefach ein (Abbildung 11) und ziehen Sie die Schrauben im Uhrzeigersinn fest (Abbildung 12).



Abbildung 10



Abbildung 11

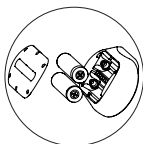

Abbildung 12



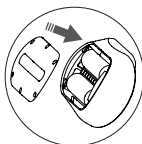

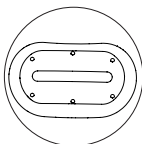

Scannen Sie den QR-Code, um die App herunterzuladen.

Hinweis: Unterstützt Android 4.3 oder höher sowie IOS 7.0 oder höher

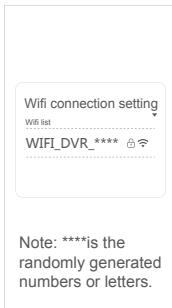
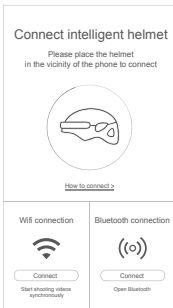
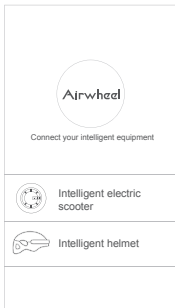
## Anleitungen

1. Schalten Sie den C6 Helm ein, aktivieren Sie Wi-Fi und starten Sie die APP.
2. Stellen Sie die Verbindung gemäß den erläuterten Schritten her (Passwort: 1234567890).
3. Falls Sie weitere Details benötigen, besuchen Sie die offizielle Webseite von Airwheel oder rufen Sie uns an.



1. Starten Sie die APP und wählen Sie in der Liste „Smart Helmet“ aus. 
2. Klicken Sie auf das Icon für die schnurlose Verbindung  und suchen  Sie nach Airwheel Modellen in der Nähe (Hinweis: Zum Aufbau der Bluetooth-Verbindung anklicken).
3. Klicken Sie auf Wi-Fi DVR\*\*\* und geben Sie das Passwort „1234567890“ ein.
4. Kehren Sie nach der erfolgreichen Verbindung zur Homepage der APP zurück, um Bilder oder Videos aufzunehmen.